

コインタイマー取扱説明書

- このたびは、コインタイマーをお買上げいただきありがとうございます。
- この取扱説明書の前には、別紙「コインタイマーシリーズ 安全上のご注意」をお読みください。
- 取り付け前には必ず本取扱説明書を最後までよくお読みいただき、正しい取り付けをお願いします。取り付けが終わりましたら、この説明書は、ご使用になるお客様が保管してください。

型式について

この取扱説明書は、下記のコインタイマーに適用されます。
CTN-60B-T : 100 円硬貨専用

付属品

梱包箱の中にコインタイマーとは別に、次の付属品が入っていることを確認してください。

鍵	料金シール	取り付け用ねじ																		
	<table border="1"> <tr> <td>100円</td> <td>10円</td> <td></td> </tr> <tr> <td>00円</td> <td>0円</td> <td></td> </tr> <tr> <td>円</td> <td>円</td> <td></td> </tr> <tr> <td>0 0 0 0 0 0 1 1</td> <td>10 15 20 30</td> <td></td> </tr> <tr> <td>2 2 3 3 4 4 5 5</td> <td>40 45 50 60</td> <td></td> </tr> <tr> <td>6 6 7 7 8 8 9 9</td> <td>00 00 00 12</td> <td></td> </tr> </table>	100円	10円		00円	0円		円	円		0 0 0 0 0 0 1 1	10 15 20 30		2 2 3 3 4 4 5 5	40 45 50 60		6 6 7 7 8 8 9 9	00 00 00 12		 M4×10 (1種A形) +トラスタッピング
100円	10円																			
00円	0円																			
円	円																			
0 0 0 0 0 0 1 1	10 15 20 30																			
2 2 3 3 4 4 5 5	40 45 50 60																			
6 6 7 7 8 8 9 9	00 00 00 12																			
2本	1枚	3本																		

各部の名称

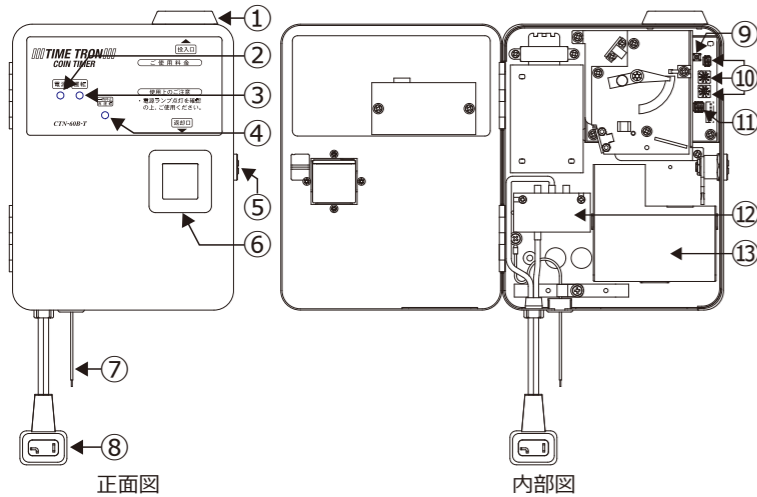

番号	名称	機能
①	硬貨投入口	硬貨を投入できます。
②	電源表示灯	本機に電源が供給されると点灯します。
③	運転表示灯	運転中に点灯します。
④	一時停止スイッチ	運転中に一時停止できます。
⑤	扉錠	扉を開閉するための錠前です。
⑥	異硬貨返却口	認識しなかった硬貨を返却します。
⑦	アース線	アース線です。
⑧	電源プラグ	本機の電源供給用です。
⑨	リセットスイッチ	運転中に動作を停止します。
⑩	動作時間設定スイッチ	動作時間を設定します。
⑪	動作枚数設定スイッチ	動作枚数を設定します。
⑫	出力用端子台	電気器具を接続します。
⑬	金庫	硬貨を収納します。

外形寸法図

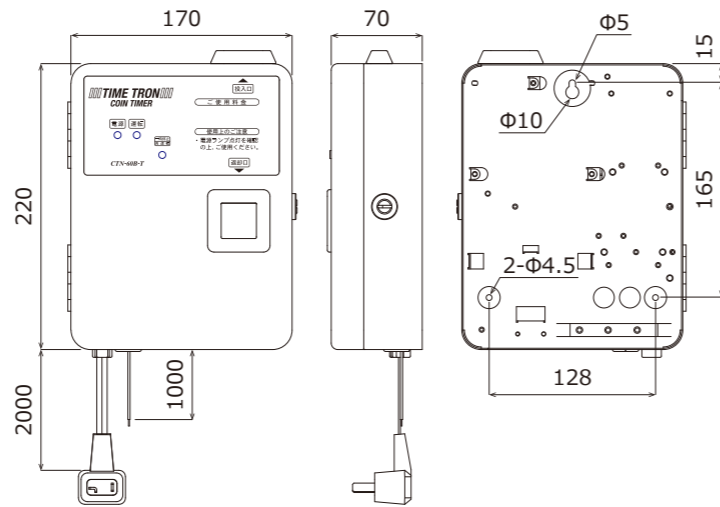

単位 : mm
※突起部分は含みません

コインタイマーの取り付け手順

コインタイマーは次の手順で取り付けしてください。

- コインタイマーを取り付け場所に固定します。
コインタイマーの取り付け方法を参照してください。
 - 電気器具の電源線を出力用端子台に取り付けてください。
出力端子の配線方法を参照してください。
 - コインタイマー内部の設定スイッチで、動作設定してください。
動作時間と動作枚数の設定方法を参照してください。
 - 金庫をコインタイマー内部に戻し、施錠してください。
 - 料金シールを作成し、貼り付けてください。
料金シールの作成方法を参照してください。
- 以上で取り付けは完了です。

コインタイマーの配線概要図

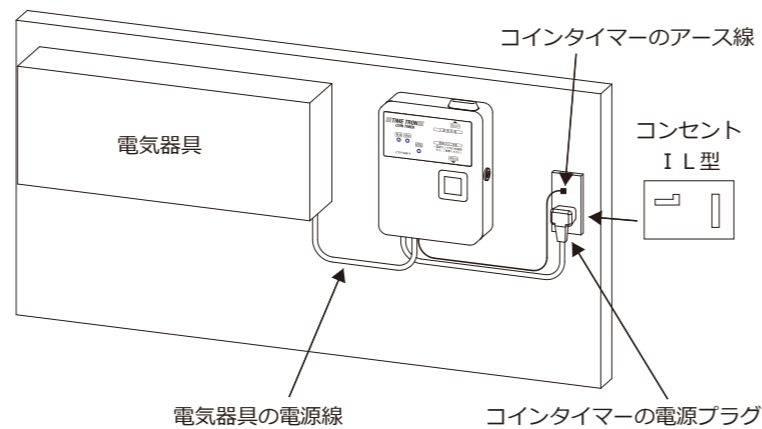

コインタイマーの取り付け方法

コインタイマーの取り付けは、付属品の取り付け用ねじを使用して固定します。付属品のねじは、木材、プラスチック用ですので、取り付け場所の材質によっては、別途ねじをご用意ください。
注意：取り付けは、振動の無い場所へ取り付けしてください。
振動系フィットネスマシンなどへの直接取り付けは絶対にお避けてください。
本機への振動は、故障の原因になります。

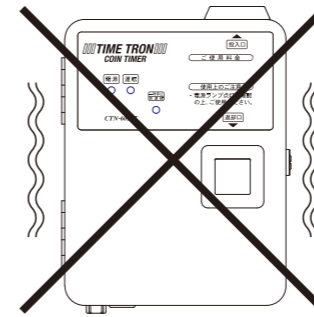

- 付属品の鍵で扉を開け、金庫を取り出してください。
金庫はコインタイマー内部のツメに引っ掛けていますので、上に持ち上げて引き出してください。

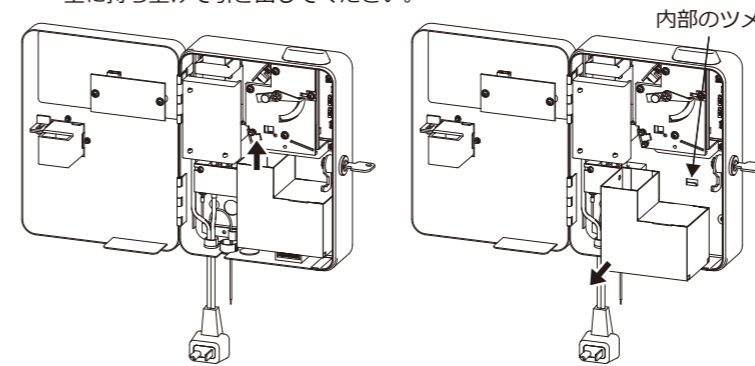

- 外形寸法図を参照し、取り付け位置を決めてください。
取り付けねじの先端が、取り付け場所の内側へ突き抜ける場合は内側の構造を考慮して場所を決めてください。
また、取り付け場所の材質によっては、下穴を開けてください。
- 取り付け場所に、コインタイマー裏面にある上側の取り付け穴(ダルマ型)用のねじを隙間を開けて取り付けしてください。
取り付けたねじに、コインタイマーを引っ掛けてください。
注意：取り付け面は地面に対して直角に取り付けてください。

取り付け穴(ダルマ型)

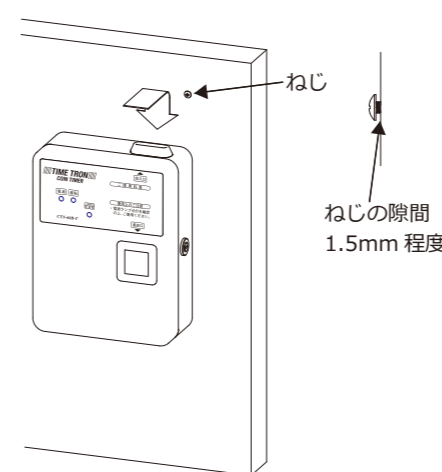
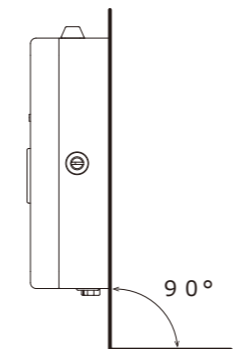
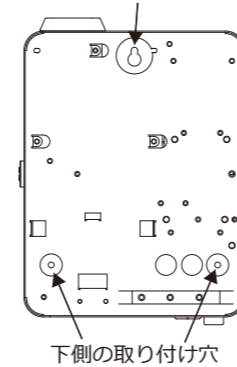

- コインタイマーを水平に位置調整を行い、下側の取り付け穴2ヶ所を付属の取り付け用ねじで、しっかりと固定してください。
注意：左右の傾きが無いように取り付けてください。

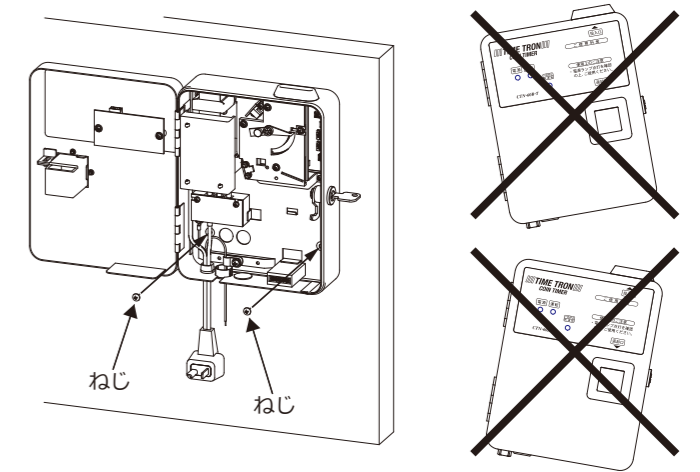

出力端子の配線方法

警告

- 配線に使用する電源線、圧着端子は電気器具の定格にあったものを使用してください。
定格外の電源線、圧着端子を使用すると、発熱や発火の原因になります。
- 電源線の端子台への取り付けは、ガタツキが無いようにねじをしっかりと締め付けてください。
推奨締め付けトルク：1.2N・m (12Kgf・cm)
締め付けが不足していると、発熱や発火の原因になります。

- 電気器具の電源線を端子台に取り付けるために、圧着端子を取り付けてください。
推奨端子(3.5mm線の場合)
日本圧着端子製
丸型圧着端子 V5.5-S4
- 加工した電気器具の電源線をコードブッシュに通してください。
- 電気器具の電源線を、コインタイマー内の端子台のねじで締め付けてください。
- コードクランプで電気器具の電源線を固定してください。

料金シールの作成方法

- 付属品の料金シールを組み合わせて、設定内容に基づいた金額と動作時間のシールを作成してください。
- シールは台紙と数字シールに分かれていますので、台紙に数字シールを組み合わせて使用してください。
- 出来上がったシールは、図の位置に貼り付けてください。

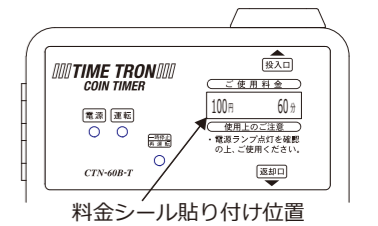
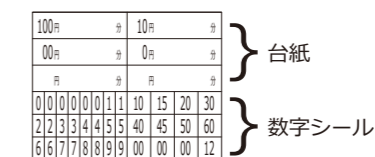

動作時間と動作枚数の設定方法

コインタイマー内にある、設定スイッチで下記項目を設定してください。
設定を行うときは、コインタイマーの電源プラグを抜いてください。
電源が入ったまま設定を行っても、正しく動作しません。

- 動作枚数：1動作あたりの枚数
- 動作時間：1動作あたりの時間

設定スイッチの位置

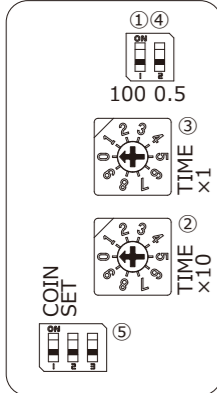

動作時間設定スイッチ

- ①100 : 100 設定スイッチ
- ②TIME×10 : ×10 設定スイッチ
- ③TIME×1 : ×1 設定スイッチ
- ④0.5 : 0.5 設定スイッチ

動作枚数設定スイッチ

- ⑤COINSET : 動作枚数設定スイッチ

動作時間の設定

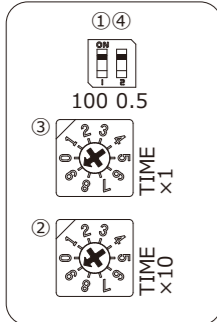

動作時間を下記の設定スイッチの割り当てに従って設定してください。

設定する時間とスイッチの関係

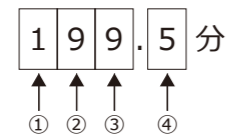

各スイッチは次の意味を持っています。

- ①100 設定スイッチ
ONで100分、OFFで0分
- ②×10 設定スイッチ
数字 ×10 分
- ③×1 設定スイッチ
数字 ×1 分
- ④0.5 設定スイッチ
ONで0.5分 (30秒)、OFFで0分

4つのスイッチの合計時間が動作時間になります。

動作枚数の設定

動作枚数	スイッチの位置			ON/OFF
	1	2	3	
1枚	ON	OFF	OFF	
2枚	OFF	ON	OFF	
3枚	ON	ON	OFF	
4枚	OFF	OFF	ON	
5枚	ON	OFF	ON	
6枚	OFF	ON	ON	
7枚	ON	ON	ON	
10枚	OFF	OFF	OFF	

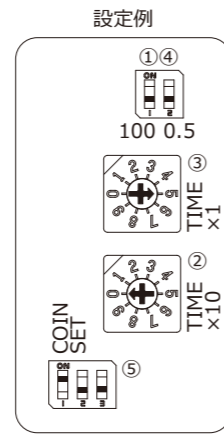

動作時間：5分
動作枚数：1枚

- ### 動作時間設定スイッチ
- ①100 : OFF
 - ②TIME×10 : 0
 - ③TIME×1 : 5
 - ④0.5 : OFF

- ### 動作枚数設定スイッチ
- ⑤COIN SET : 1.ON 2.OFF 3.OFF

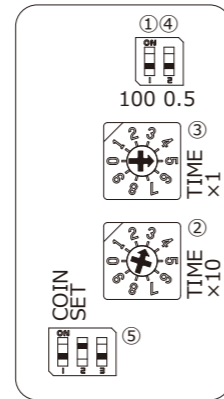

動作時間：35分
動作枚数：2枚

- ### 動作時間設定スイッチ
- ①100 : OFF
 - ②TIME×10 : 3
 - ③TIME×1 : 5
 - ④0.5 : OFF

- ### 動作枚数設定スイッチ
- ⑤COIN SET : 1.OFF 2.ON 3.OFF

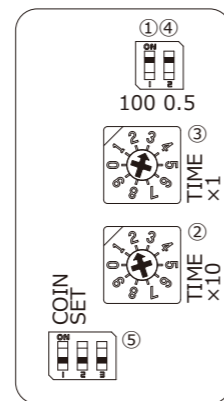

動作時間：123.5分
(123分30秒)
動作枚数：10枚

- ### 動作時間設定スイッチ
- ①100 : ON
 - ②TIME×10 : 2
 - ③TIME×1 : 3
 - ④0.5 : ON

- ### 動作枚数設定スイッチ
- ⑤COIN SET : 1.OFF 2.OFF 3.OFF

運転の方法

- 運転前に、コインタイマーの電源表示灯（赤色）が点灯していることを確認してください。

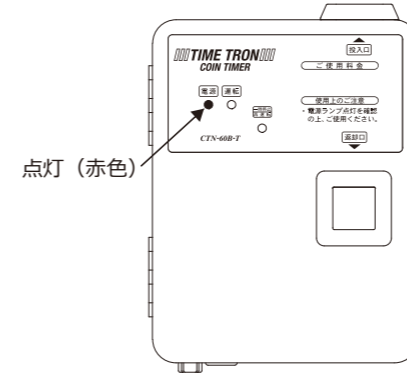

- 硬貨を設定した動作枚数まで投入してください。

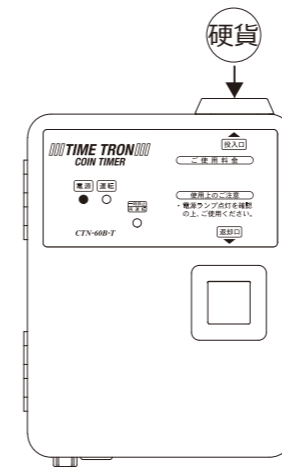

- 運転表示灯（緑色）が点灯し、電気器具が動作します。

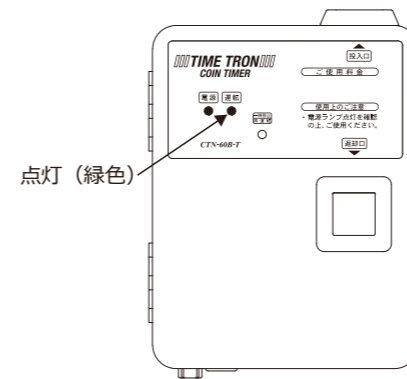

- 残り時間が設定した動作時間の10%になると、運転表示灯（緑色）が点滅します。残り時間が無くなると、運転表示灯（緑色）は消灯し、接続した電気器具は停止します。

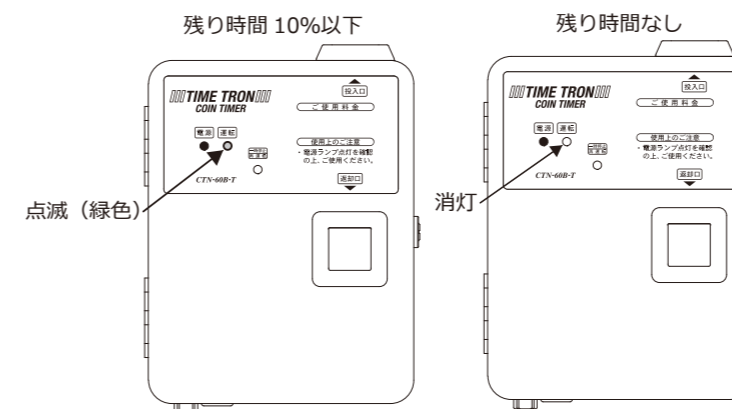

動作中のリセット方法

本体内のリセットスイッチを押すと、電気器具が停止し、運転表示灯（緑色）が消灯します。

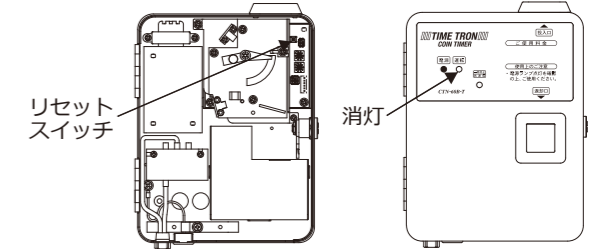

一時停止スイッチの使用法

- 動作中に一時停止スイッチを押すと、ACの出力が停止します。この時、カウントも停止します。
- 再開する時は、もう一度一時停止スイッチを押してください。ACの出力が再び動作し、カウントを始めます。

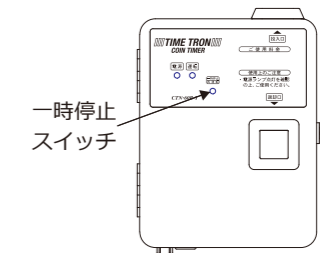

時間の延長方法

動作中に硬貨を動作枚数分追加して投入すると、動作時間を延長することができます。

時間延長の例

設定例	硬貨投入枚数	動作時間
200円30分の場合	1枚	0分
	2枚	30分 (運転開始)
	3枚	30分
	4枚	60分 (延長開始)

仕様

項目	仕様
定格電圧	AC100V 50/60Hz
消費電力	4W 以下
許容電圧変動範囲	AC100V±10V
出力	AC100V 19A 以下 (抵抗負荷時)
動作環境	温度 0℃～50℃ 湿度 30%～90% (結露、結氷なきこと)
取り付け場所	屋内専用
取り付け傾斜範囲	前後左右 5°以内
金庫容量	100円硬貨にて250枚 ※重なり方によって収納枚数が増減することがあります。
投入コイン記憶枚数	最大50枚
動作枚数	1枚～7枚、10枚
動作時間	30秒～199分30秒 (30秒単位)
異硬貨返却機能	あり
一時停止機能	あり
停電保障	大容量コンデンサーによる値記憶 停電後24時間 (フル充電状態にて)
重量	約2Kg
外形寸法	170mm(W)×220mm(H)×70mm(D)